

# S TORES EXTÉRIEURS

KE

ENJOY THE OUTDOORS

# DÉCOUVREZ LA GAMME KE FRANCE

## 4 KE LE BON CHOIX

## 6 NOS VALEURS

## 8 OPTIONS/COLORIS

## 10 POINTS FORTS

## 12 NOUVEAUTÉ BRAS AKI

## 14 BANNES COFFRES QUBICA

PLUMB	14
FLAT	16
LIGHT	18

## 20 BANNES COFFRES & SEMI COFFRES

COMPACTO	20
DESIGNA	22
ARMONY PLUS	24
OPTIMA	26
PALLADIO	28

## 29 BANNES MONOBLOCS & LOGGIAS

MODERNA	29
GENEROSA	30
HAWAÏ	32
LOGGIA	33

## 34 STORES VÉRANDA

SPACE	34
VÉRANDA	36
TENSIONATA	38
T2 horizontal	

## 38 STORE PERGOLA

VERANDA PLUS	39
SPACE PLUS	40

## 42 STORES DE JARDIN

DUO-PENTA STYLE	42
TOBAGO	44
SICURA	45

## 46 STORES PROJECTION

BANNETTE PROJECTION	46
CAMANOË PROJECTION	47

## 48 STORES VERTICAUX

CAMANOË VERTICAL	48
BANNETTE VERTICAL	49
TENSIONATA	50
T1 vertical	

## 52 STORES VERTICAUX SCREENY

SCREENY 55	54
SCREENY 85	55
SCREENY 110	56
SCREENY 130	57
SCREENY 150	57

# KE LE BON CHOIX



## UNE MARQUE FORTE

KE est née en 1987 et depuis lors, ne s'est jamais arrêtée de créer des solutions innovantes pour valoriser l'aménagement extérieur et répondre aux plus vastes besoins grâce à des produits sur-mesure. KE est le fabricant de référence tant pour le store banne, la pergola que pour des solutions plus ambitieuses.

L'entreprise s'engage depuis 30 ans à réaliser des produits performants et au design impeccable pour créer de véritables espaces de vie en plein air.

KE fait partie du groupe italien BAT, société internationale spécialisée depuis plus de 30 ans dans la production d'accessoires et composants pour systèmes de protection solaire. La puissance industrielle du groupe BAT permet des investissements ciblés dans la recherche ainsi que des synergies de conception et de développement.



## CYCLE DE PRODUCTION INTERNE

Production locale et Suivi de la chaîne de fabrication de A à Z



## PERSONNALISATION OPTIMALE DE TOUS LES PRODUITS

Tout le processus de conception et d'ingénierie du produit est calqué sur les exigences du client



## BREVETS

Recherche et innovation pour des performances absolument uniques et produits inimitables, grâce aux brevets exclusifs de l'entreprise



## SOCIÉTÉ

L'entreprise KE FRANCE, forte de plus de 30 ans d'existence, est spécialisée dans les stores extérieurs sur mesure. Implantée au cœur de la Région Centre, ses ateliers de 6 000 m<sup>2</sup> offrent les avantages d'une production industrielle 100 % française.



## QUALITÉ & SÉCURITÉ

Pour répondre à ces exigences, KE FRANCE travaille avec un équipement et un personnel qualifié en conformité avec la réglementation européenne. Dans sa démarche qualité, KE FRANCE est également appuyée par des organismes de certification reconnus universellement qui garantissent la conformité de la fabrication aux normes de sécurité et de performance les plus exigeantes. Ces vérifications garantissent la résistance au vent, l'effort de manœuvre et la résistance à la poche d'eau.



## 100 % FABRICATION FRANÇAISE

Une fabrication française "authentique". De la découpe de la toile à l'assemblage des produits, notre production est entièrement effectuée au sein de nos ateliers. L'attention portée au détail et la qualité des matériaux utilisés permettent de donner vie à une ligne de produits innovante et performante.

## NOS VALEURS

Tous nos stores extérieurs sont pensés et conçus pour satisfaire toutes les exigences techniques et esthétiques possibles.

Réfléchis pour améliorer votre confort extérieur et parfois même intérieur, nos produits et leurs composants sont choisis pour répondre à des critères de performance et de qualité.

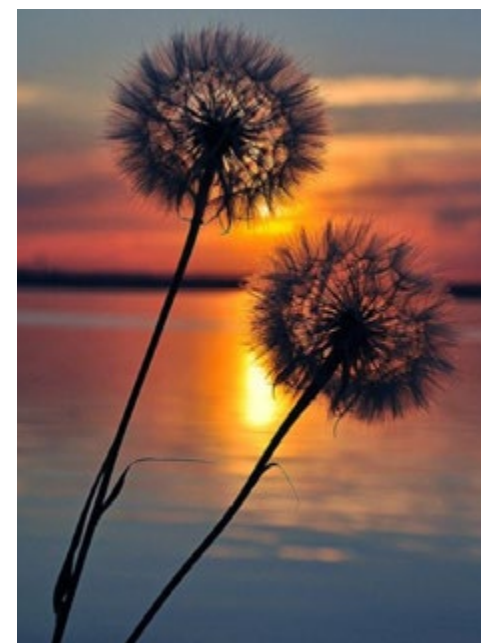

Nous visons à réduire notre impact environnemental en inscrivant notre politique d'innovation dans une logique de développement durable. Nos solutions de protection solaire sont conçues pour être à la fois performantes et éco-responsables:

- Fabrication en aluminium, matériau recyclable et réutilisable
- Elimination progressive des pièces plastique dans la conception
- Utilisation de la technologie led, économe en énergie, et possibilité de motorisation solaire sur certains produits
- Amélioration du confort d'été et réduction des consommations de climatisation à l'intérieur des bâtiments par le blocage du rayonnement infrarouge.



## OPTIONS



**RAMPE LUMINEUSE**  
4 ou 8 spots LEDS, basse tension, de 3 Watts.  
Coloris standards (9010, 1013, 7016 FS) et laquages spécifiques



**LAMBREQUIN DÉROULABLE**  
Manoeuvre treuil ou motorisée



**CHAUFFAGE**  
puissance de 2000 watts, lampe à quartz avec filament en tungstène, couverture de 4 à 6m². disponible en laquages 9010, 1 013, 9005 et 7016. (déconseillé en bord de mer)



**AUVENT DE PROTECTION**  
Permet de protéger la toile des intempéries.  
(Uniquement en pose de face)



**PERCHE TÉLESCOPIQUE AMOVIBLE**  
1500 à 2500 mm  
En aluminium avec platine de fixation au sol, qui permet de stabiliser le store par vent léger et de maintenir la barre de charge



**BRAS LEDS**  
700 lumens au mètre  
98 leds par mètre  
Coloris: Blanc Neutre 3300K  
Avec option variateur d'intensité

## MANOEUVRES



Manoeuvre cordon / sangle



Manoeuvre par treuil

### MOTORISATION



Moteur + inverseur



Moteur + télécommande

## GUIDAGES



Câble ou conducteur



**Coulisse**  
Réduit le jour entre la toile et le guidage



**Système ZIP**  
Assure une tenue renforcée au vent et à l'eau

## COLORIS

DE SÉRIE\* :

Blanc 9010 Perle 1013 Gris Clair 9006 et Anthracite FS 7016 FS

\* Selon les modèles  
FS= Fine Structure

TEINTES RAL SPÉCIFIQUES HORS SÉLECTION KE FRANCE



Toutes autres teintes RAL disponibles sur demande

OPTIONS SÉLECTION KE FRANCE :



## LES POINTS FORTS DE NOS STORES



### DIMENSIONS MAX

Couverture de surface importante



### ENROULEMENT DU TISSU

Système d'enroulement du tissu conçu et breveté pour éviter la formation de plis

Système Rollerbat



### ENCOMBREMENT MINIMAL

Éléments structurels de dimensions réduites permettant un impact esthétique moindre



### FACILITÉ D'INSTALLATION

Grâce aux systèmes de fixation conçus pour chaque type de mur



### TISSU

Large gamme de tissus :

+ de 500 types

Choix entre :

- Coloris
- Matière
- Spécificité

...



### RÉSISTANCE À LA POCHE D'EAU

Poche d'eau minimum en cas de pluie. résistance certifiée EN 13561



### RÉSISTANCE AU VENT

La plupart des produits sont testés à la résistance au vent selon des normes spécifiques



### ENDURANCE DES BRAS

les bras sont conçus pour avoir une durée de vie importante: + de 30.000 cycles d'ouverture / fermeture

## NOUVEAUTÉ 2020

Résultat d'une politique d'innovation constante et de l'application de matériaux avancés, le nouveau BRAS AKI, dessiné par l'architecte Robby Cantarrutti et développé par toute une équipe d'Ingénieurs représente sans nul doute le meilleur de la technologie en matière de bras de store.

Reproduisant à l'identique la perfection de l'articulation animale, AKI propose des performances techniques hors normes :

Transfert de force parfait- Meilleure répartition de la force-Tension constante de la toile- Effort du moteur régulier- Haute résistance.. au profit du cycle de vie du store.

Et comme tous nos produits, AKI ne manque pas à la règle de la perfection du détail dans le design : Esthétisme parfait- Vis et goupilles dissimulés- Bandeau LED parfaitement intégré - Sangle textile.

Tant de détails pensés pour rendre ce bras fonctionnel et ultra design.

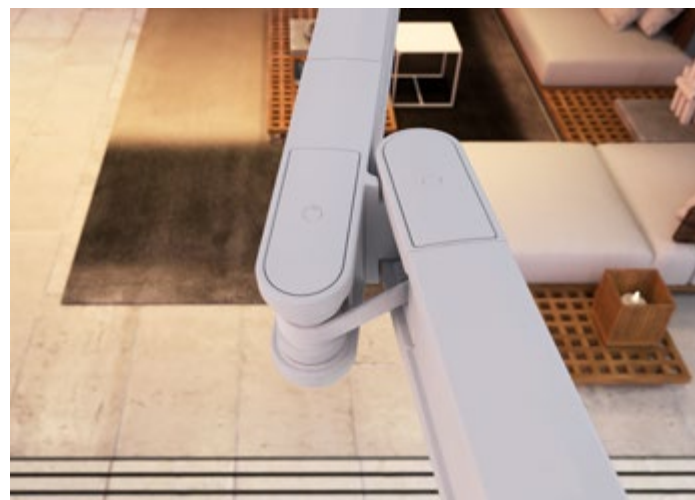

DISPONIBLE UNIQUEMENT SUR LA GAMME QUBICA



**QUBICA PLUMB**

LARGEUR: 2.210 à 7.000 mm.  
 AVANCÉE: 1.600 à 4.350 mm.

Imaginée par le designer italien Robby Cantarutti, la gamme Qubica est une création unique dans l'univers de la protection solaire.

La version Plumb, avec son coffre vertical, ses dimensions généreuses et ses lignes géométriques trouve naturellement sa place sur les façades les plus modernes.

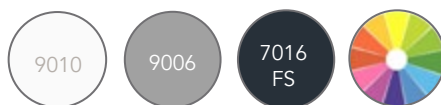

Options



Bras et coffre

Inclinaison



Manoeuvre



COMBINAISON DE COULEURS

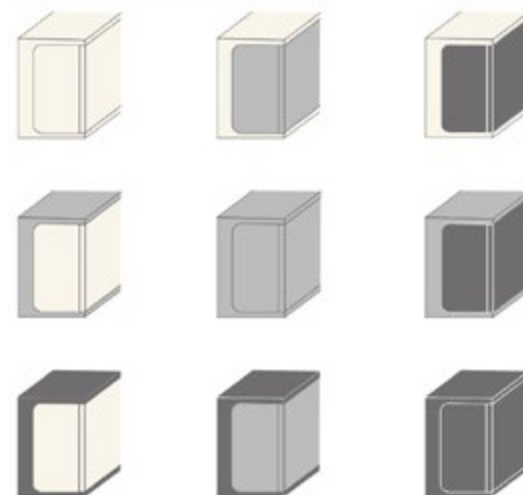





COMBINAISON DE COULEURS

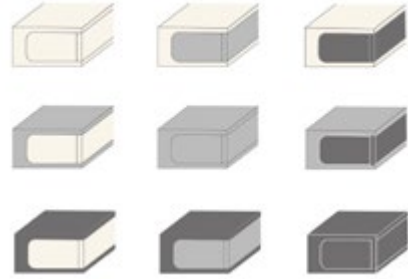

**QUBICA FLAT**

LARGEUR: 2.200 à 5.930 mm.  
 AVANCÉE: 1.600 à 3.600 mm.

Résolument contemporaine et entièrement personnalisable, la version Flat a été conçue pour sa discrétion sur tout type d'architecture. Récompensée par le trophée de l'innovation mention « Design » au salon Equip'Baie, la Qubica Flat est une véritable révolution esthétique.

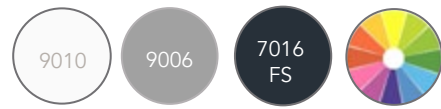

Options

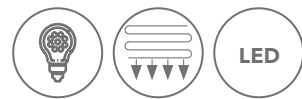

Bras et coffre

Inclinaison

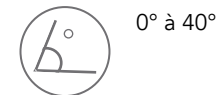

Manoeuvre



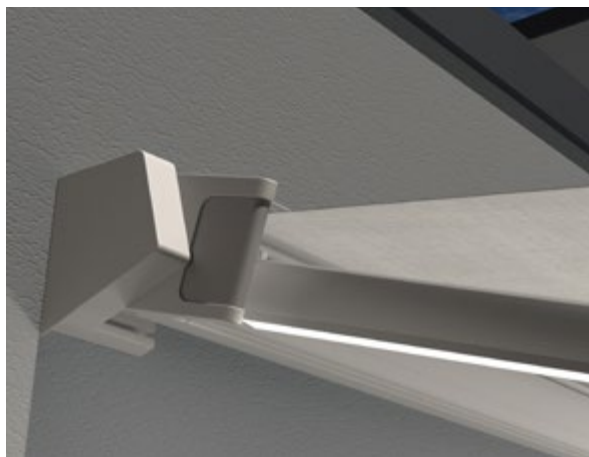

**QUBICA LIGHT**

LARGEUR: 1.960 à 5.990 mm.  
AVANCÉE: 1.600 à 3.600 mm.

Dernière-née de la gamme, la Qubica Light reprend les codes de ses grandes soeurs Plumb et Flat. Pureté des lignes, design avant-gardiste, possibilités de personnalisation et facilité d'installation caractérisent ce modèle.

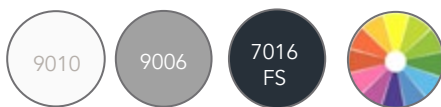

**Options**



**Inclinaison**

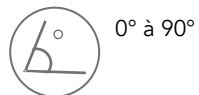

**Manoeuvre**



**COMBINAISON DE COULEURS**

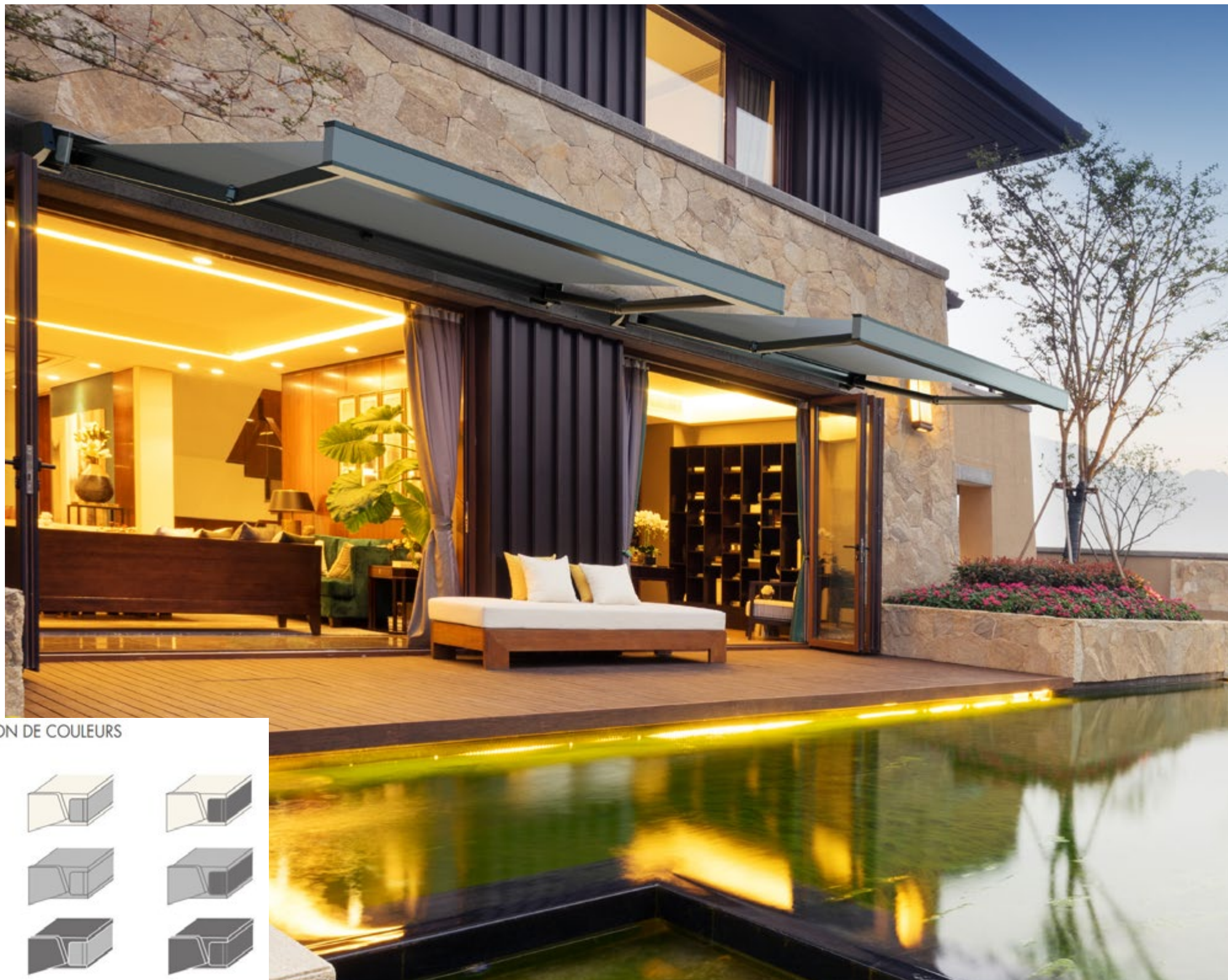
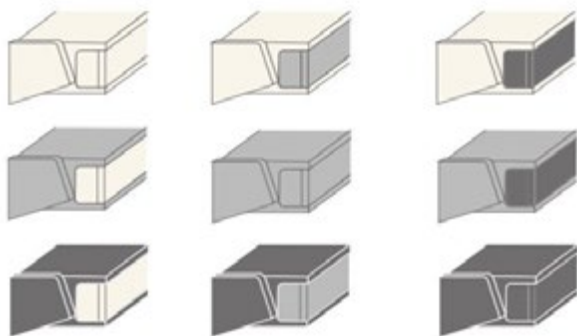

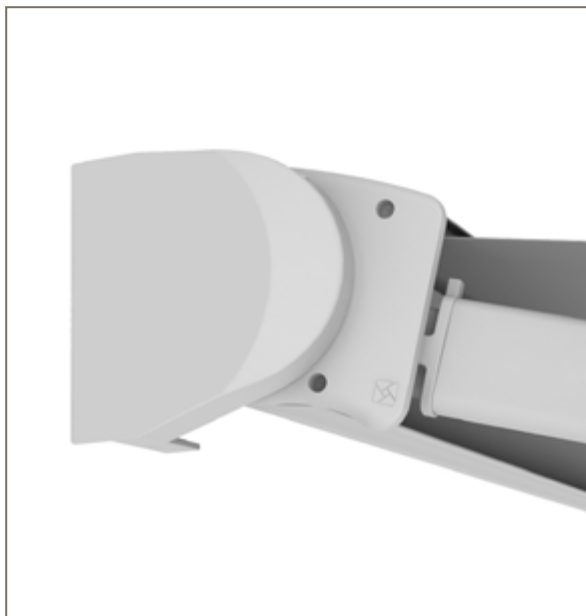

### COMPACTO

LARGEUR: 1.910 à 5.500 mm.  
AVANCÉE: 1.600 à 3.100 mm.

Bien que discret, son coffre protège aussi bien la toile que le mécanisme. Ses supports universels (pose de face ou en plafond) permettent une installation facile. COMPACTO a été redessinée en 2018. Désormais 100% aluminium, la barre de charge et les joues ont été modifiées pour la rendre plus moderne.

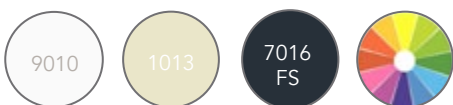

### Options



### Inclinaison

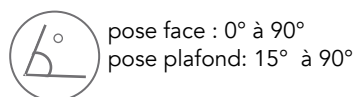

### Manoeuvre





#### DESIGNA

LARGEUR: 1.940 à 5.920 mm.

AVANCÉE: 1.600 à 3.600 mm.

Dessinée par le designer international Robby Cantarutti, la Designa se caractérise par la forme singulière de son coffre et la pureté de ses lignes.

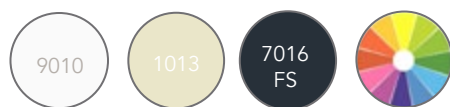

#### Options



#### Inclinaison

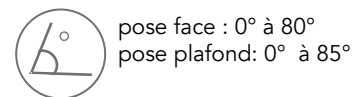

#### Manoeuvre





### ARMONY PLUS

LARGEUR: 2.080 à 7.060 mm.  
 AVANCÉE: 1.600 à 3.600 mm.

Haut de gamme de la famille des stores coffre, l' Armony Plus se décline jusqu'à 7 000 mm de large et 3 600 mm d'avancée d' un seul tenant. Equipé d'un lambrequin déroulable (jusqu'à 3 100mm d'avancée), l'Armony Plus protège du soleil et des regards indiscrets.

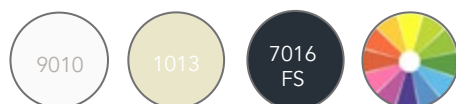

#### Options



#### Inclinaison



#### Manoeuvre





### OPTIMA

LARGEUR: 2.220 à 11.820 mm.  
AVANCÉE: 1.600 à 4.350 mm.



Cette bannière coffre offre des dimensions optimales et une grande simplicité de pose de par son installation sur tube porteur. Désormais disponible avec un lambrequin déroulable jusqu'à 3 600 mm d'avancée, l'Optima apporte confort et intimité sur les plus grandes terrasses.

#### Options



#### Manoeuvre



#### Inclinaison





**PALLADIO**

LARGEUR: 2.020 à 5.930 mm.  
 AVANCÉE: 1.600 à 4.100 mm.

Unique semi-coffre de la gamme KE , la « PALLADIO » vous propose un confort unique dû à sa grande avancée et à son inclinaison plus qu'appréciable. Grâce à son tube porteur supportant des supports de bras basculants, la fermeture du coffre se fait sans réglage et sa pose est facile.

- 9010
- 1013

Options



Inclinaison



Manoeuvre

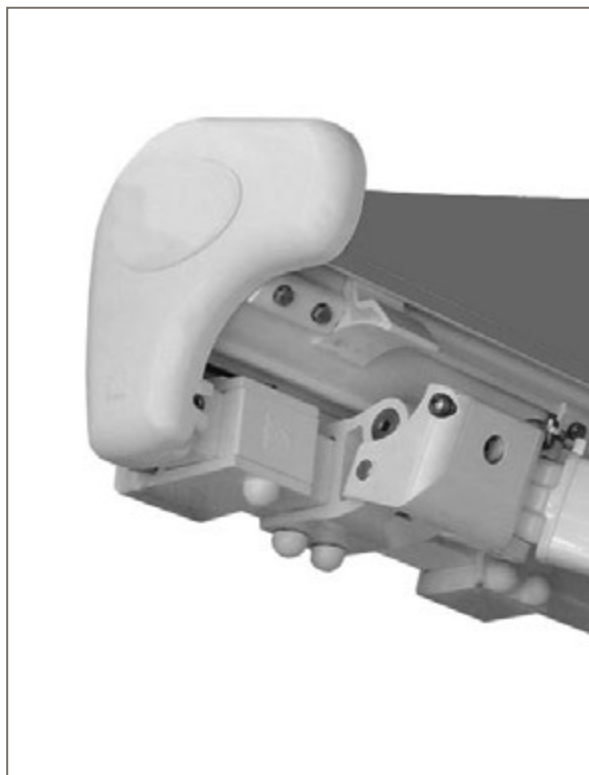

**MODERNA**

LARGEUR: 4.300 à 11.830 mm.  
 AVANCÉE: 3.600 à 4.850 mm.

Avec son tube porteur renforcé de 50 x 50 et ses bras à sangle Balteus Giant, la bannière monobloc Moderna autorise les avancées les plus spectaculaires (jusqu'à 4 850 mm) et couvrira en toute sécurité les terrasses des cafés, hôtels et restaurants.

- 9010

Options



Inclinaison



Manoeuvre

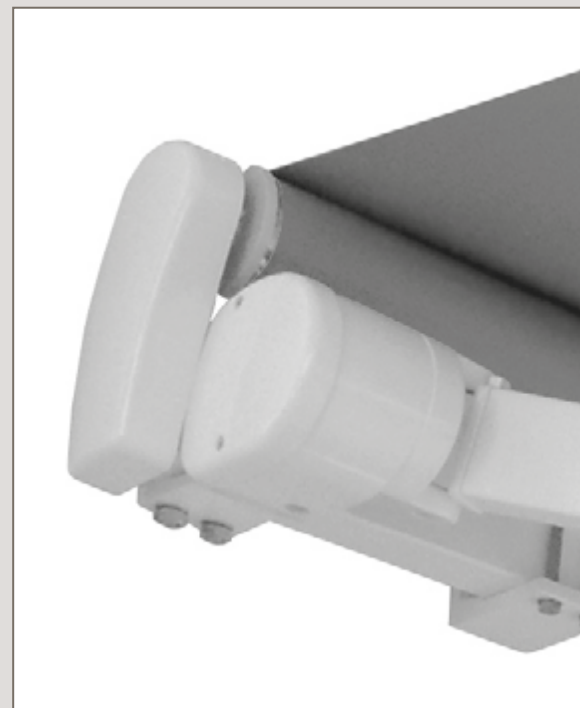



### GENEROSA

LARGEUR: 1.370 à 11.780 mm.  
AVANCÉE: 1.600 à 4.100 mm.

Alternative design aux bannes monoblocs classiques, la Generosa se distingue par la richesse de ses dimensions et la multitude de ses options (supports déco Gold, bras led, lambrequin déroulable, bras croisés ...).

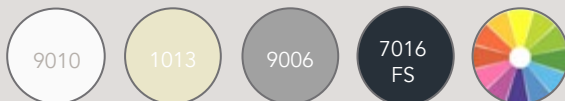

### Options



### Manoeuvre



### Inclinaison



5° à 60°







**HAWAÏ**

LARGEUR: 2.020 à 11.820 mm.  
 AVANCÉE: 1.600 à 3.600 mm.

HAWAÏ reste une valeur sûre dans la famille des monoblocs. Proposant un choix de 2 coloris, elle s'intègre facilement sur tout types de façades grâce à un design et une modernité unique. Facile à installer et à régler, elle reste un grand classique.



Options

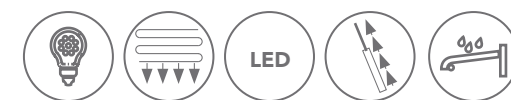

Manoeuvre



Inclinaison

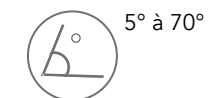

**LOGGIA**

LARGEUR: 1.350 à 5.940 mm.  
 AVANCÉE: 1.600 à 3.100 mm.

Avec ses bras indépendants ou croisés et ses supports polyvalents de pose (face, plafond, tableau), c'est la banne idéale pour se jouer des façades irrégulières : étages, tuyaux, câbles, aspérités n'ont qu'à bien se tenir !



Options



Manoeuvre



Inclinaison





## Options



## Manoeuvre



## SPACE

LARGEUR: 1.500 à 7000 mm.  
AVANCÉE: 1.500 à 7.000 mm.

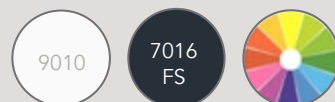

Récente création du designer italien Robby Cantarutti, le Space est un store de veranda de nouvelle génération qui intègre une technologie de tension de toile par piston à gaz.

Élégant et performant, le Space est très modulable et permet d'atteindre des dimensions allant jusqu'à 7 000 x 7 000 mm.

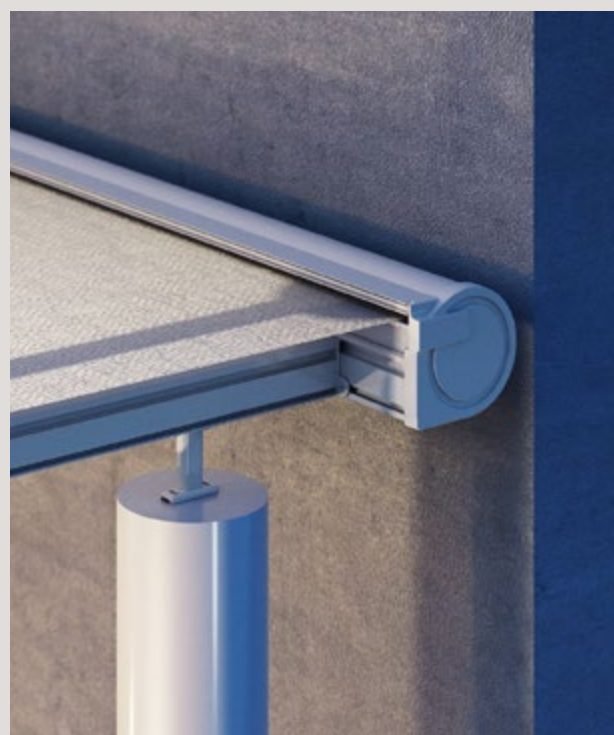



### VÉRANDA

LARGEUR: 1.200 à 10.000 mm.  
AVANCÉE: 1.300 à 5.000 mm.

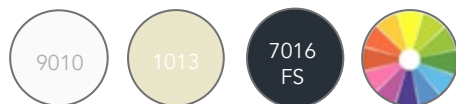

Complément indispensable d'une véranda ou d'une structure vitrée, le store Veranda protège efficacement de la chaleur et de la luminosité, empêchant tout effet de serre en période estivale.

### Options



### Manoeuvre



**TENSIONATA T2 HORIZONTAL**

LARGEUR: 1.000 à 4.000 mm.  
 AVANCÉE: 1.000 à 5.000 mm.

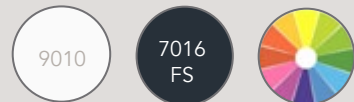

Le modèle Tensionata T2 est disponible en deux tailles de coffre : 110 et 130 avec des dimensions maximales de 4 000 x 5000 mm. Grâce à son système de tension breveté, ce store zippé peut être posé sur une structure existante en extérieur ou sous un puit de lumière en intérieur.

Options



Manoeuvre



Guidage



**VÉRANDA PLUS**

LARGEUR: 1.200 à 10.000 mm.  
 AVANCÉE: 1.300 à 5.000 mm.



Solution de protection solaire légère et simple à mettre en oeuvre, le Veranda Plus permet de créer facilement un espace de confort et de bien-être sur la terrasse.

Options



Inclinaison



Manoeuvre



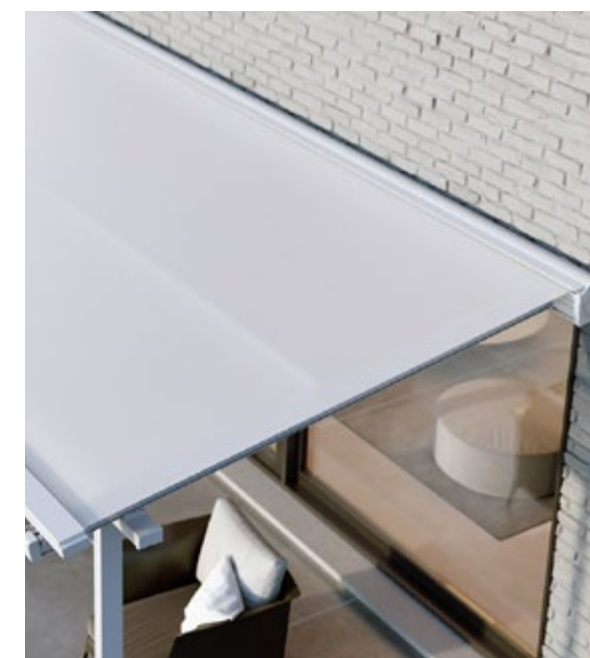

### SPACE PLUS

LARGEUR: 1.500 à 7000 mm.  
AVANCÉE: 1.500 à 5.500 mm.



Déclinaison sur pieds du Space, la version Plus apporte une touche design et technologique. Ses guides réglables en largeur facilitent son intégration sur tout type de terrasse.

#### Options



#### Manoeuvre



#### Inclinaison





### DUO-PENTA STYLE

LARGEUR: 1.690 à 5.500 mm.

AVANCÉE: 2x1.600 / 2x2100 / 2x2.600 / 2x3.100 mm.

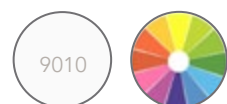

Store double - pente autoportant avec un seul tube d'enroulement. Le DUO-PENTA STYLE se caractérise par sa polyvalence, sa compacité, sa facilité de montage et de réglage.

Il offre une couverture maximale de 35 m<sup>2</sup> dans ses dimensions les plus importantes.



Options



Manoeuvre



Inclinaison





### TOBAGO

LARGEUR: 2.680 à 5.800 mm.  
 AVANCÉE: 2x1.600 / 2x1.850 / 2x2.100 mm.



Quel plaisir de pouvoir recevoir en extérieur aux beaux jours, tables familiales, réception ou restauration : le TOBAGO est aussi pratique qu'accueillant, en standard ou sur mesure. Il offre une grande stabilité en toute sécurité, et, agrémenté d'un pare-soleil couchant, il protégera jusqu'aux derniers rayons du soleil !

### Options



### Manoeuvre



### Inclinaison

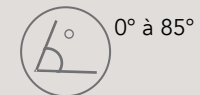

### SICURA

LARGEUR: 1.500 à 4.000 mm.  
 AVANCÉE: 1.200 à 2.400 mm.



Protection idéale pour un vis-à-vis, une légère brise ou un soleil latéral, le Sicura permet de créer une protection sur-mesure sur la terrasse.

Son système « Secure Stop » permet une manoeuvre en toute sécurité et un blocage de la toile en cas de relâchement brutal.





**BANNETTE PROJECTION**

LARGEUR: 1.200 à 5.930 mm.  
 AVANCÉE: 800 à 1.600 mm.

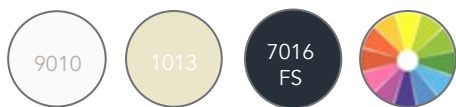

Le store projection « BANNETTE » saura s'adapter aux plus grandes ouvertures. Disponible en toile acrylique ou technique, avec ou sans coffre, ce modèle offre une grande flexibilité d'utilisation.

Inclinaison des bras



Manoeuvre



**CAMANOË PROJECTION**

LARGEUR: 200 à 3.000 mm.  
 AVANCÉE: 500 à 1.200 mm.

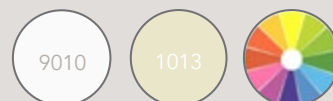

Parfaitement adapté à l'équipement des fenêtres, le store « CAMANOË » est discret et élégant. Il est proposé en projection de 90° à 180°, dans un large choix de toiles (SOLTIS, SCREEN, SUNWORKER, ACRYLIQUE...).

Inclinaison des bras

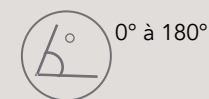

Manoeuvre

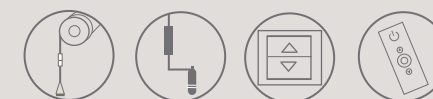





### CAMANOË VERTICAL

LARGEUR: 200 à 3.000 mm.  
HAUTEUR: 200 à 3.000 mm.



Polyvalent et simple d'utilisation, le store vertical Camanoë satisfait aux exigences de protection solaire et s'adapte facilement à toutes les configurations.

#### Options



#### Manoeuvre



#### Guidage



### BANNETTE VERTICALE

LARGEUR: 1.200 à 5.930 mm.  
HAUTEUR: 800 à 4.000 mm.



Comme son petit frère le « CAMANOË », mais dans de plus grandes dimensions, le store vertical « BANNETTE » est particulièrement bien adapté aux normes de protection solaire. Il se décline en toiles SOLTIS, SUNWORKER et SCREEN, ou bien acrylique.

#### Options



#### Manoeuvre



#### Guidage





#### TENSIONATA T1 VERTICAL

LARGEUR: 1.000 à 5.000 mm.

HAUTEUR: 1.000 à 5.000 mm.

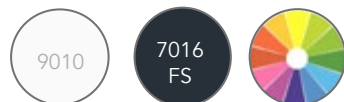

Le modèle Tensionata T1 est disponible en deux tailles de coffre : 110 et 130 avec des dimensions maximales de 5 000 x 5 000 mm. Son système de tension breveté permet une parfaite tenue de la toile, en pose verticale comme en inclinée.

Manoeuvre



Guidage



# SCREENY

La ligne **Screeny** est un concentré de hautes technologies industrielles formalisées par des brevets d'inventions et de design. La gamme étendue de modèles à l'esthétique des plus réussies grâce au soin apporté pour les moindres composants, permet d'offrir la meilleure et la plus adaptable de toutes les solutions de fermetures verticales.

*Du Screeny 55 au Screeny 150, allant de 2 200 x 2 500 mm jusque 8 000 x 6 000 mm*

Nos stores de la gamme Screeny, grâce à leur modularité, répondent à différents besoins. Ainsi nous assurons une couverture pour toutes les surfaces vitrées, quelle que soit la taille et l'exigence technique requise.

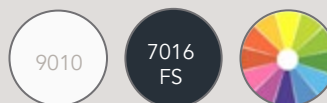

### **Un store screen extérieur c'est :**

Une alternative aux volets roulants avec une esthétique supérieure.

Une protection efficace contre le rayonnement thermique et lumineux du soleil.

Des finitions personnalisées : une centaine de tissus au choix.

Des systèmes automatisés de pointe.

## CARACTÉRISTIQUES

### MANOEUVRE Précision selon modèle



Manoeuvre par treuil



Moteur + inverseur



Moteur + télécommande

### Motorisation SOLAIRE

Précision selon modèle



Un panneau solaire peut être intégré au coffre du Screeny pour encore plus d'économie d'énergie.

- Performant, même à faible niveau d'ensoleillement

- Batterie discrète et durable

### OPTIONS



Système WIND BLOCK

Système de blocage automatique sur les Screeny 110 & 130. La barre de charge est verrouillée en position basse et la toile reste parfaitement tendue.

Associé à un moteur

**somfy.** Maestria



### LARGE CHOIX DE TISSUS

Plus d'une centaine de toiles sont proposées pour venir compléter votre Screeny.

Pensées pour:

- Laisser passer la lumière
- Gagner en intimité et confort intérieur

Ainsi choisissez librement couleur et technicité de toile :

- Toile opaque
- Toile de protection thermique
- Toile transparente
- Toile imperméable
- ..

### TYPES DE GUIDAGE



Câble ou conducteur



Coulisse: réduit le jour entre la toile et le guidage.



Système ZIP

Assure une tenue renforcée au vent et à l'eau.

### VALEUR GREEN





**SCREENY 55**

LARGEUR: 600 à 2.200 mm.  
HAUTEUR: 800 à 2.500 mm.

Motorisation solaire



Manoeuvre



Guidage



**SCREENY 85**

LARGEUR: 800 à 3.000 mm.  
HAUTEUR: 1.000 à 3.400 mm./ 2.200 si coulisse ZIP

Motorisation solaire



Manoeuvre



Guidage





**SCREENY 110**

LARGEUR: 1.000 à 4.000 mm.  
HAUTEUR: 1.200 à 3.800 mm.

Motorisation solaire



Guidage



Options



Manoeuvre



**SCREENY 130**

LARGEUR: 1.200 à 5.000 mm.  
HAUTEUR: 1.400 à 5.000 mm.

Manoeuvre



Guidage



Options



**SCREENY 150**

LARGEUR: 1.400 à 8.000 mm.  
HAUTEUR: 1.600 à 6.000 mm./ 5.000 si coulisse ZIP

Manoeuvre



Guidage













SAS KE FRANCE  
Route de Landouville  
28170 Tremblay Les Villages  
FRANCE  
02 37 64 83 83  
service.clients@kefrance.fr

[www.keoutdoordesign.com](http://www.keoutdoordesign.com)

